

MAVERICK

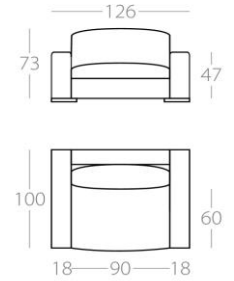
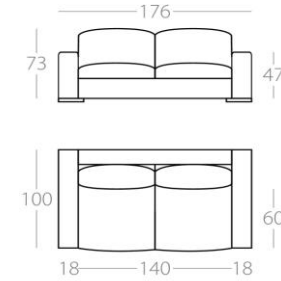
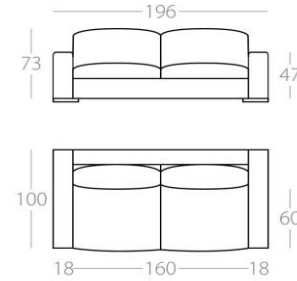
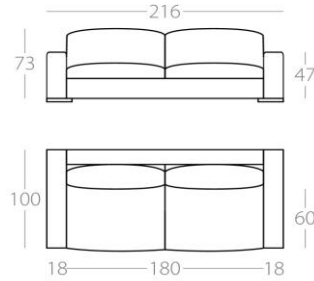
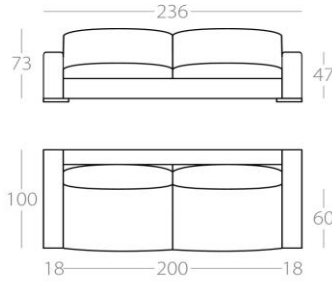
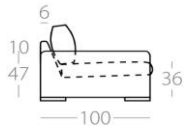

3,5-Sitzer

3-Sitzer

2,5-Sitzer

2-Sitzer

Sessel

Art.Nr. : 15.11

Art.Nr. : 15.12

Art.Nr. : 15.13

Art.Nr. : 15.14

Art.Nr. : 15.16

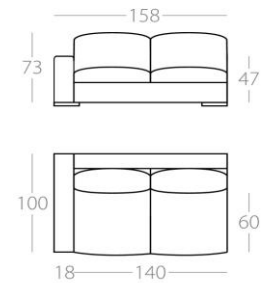
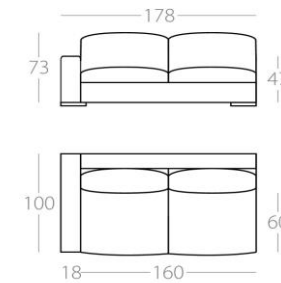
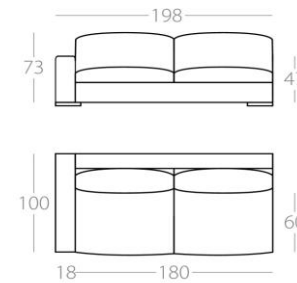
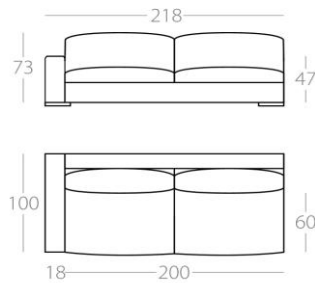
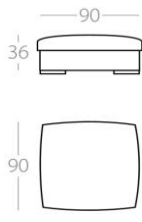
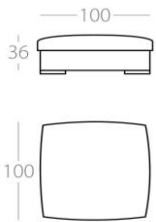

Hocker 1

Hocker 2

3,5-Sitzer

3-Sitzer

2,5-Sitzer

2-Sitzer

Art.Nr. : 15.17

Art.Nr. : 15.18

1 Lehne links
Art.Nr. : 15.19
1 Lehne rechts
Art.Nr. : 15.20

1 Lehne links
Art.Nr. : 15.21
1 Lehne rechts
Art.Nr. : 15.22

1 Lehne links
Art.Nr. : 15.23
1 Lehne rechts
Art.Nr. : 15.24

1 Lehne links
Art.Nr. : 15.25
1 Lehne rechts
Art.Nr. : 15.26

Alle Elemente sind auch mit einem durchgängigen Sitzkissen erhältlich. (% Aufpreis)
Sitz und Rückenkissen sind standardmäßig abziehbar.
Auf Wunsch ist auch der Korpus mit abziehbarer Husse erhältlich. (% Aufpreis)

MAVERICK

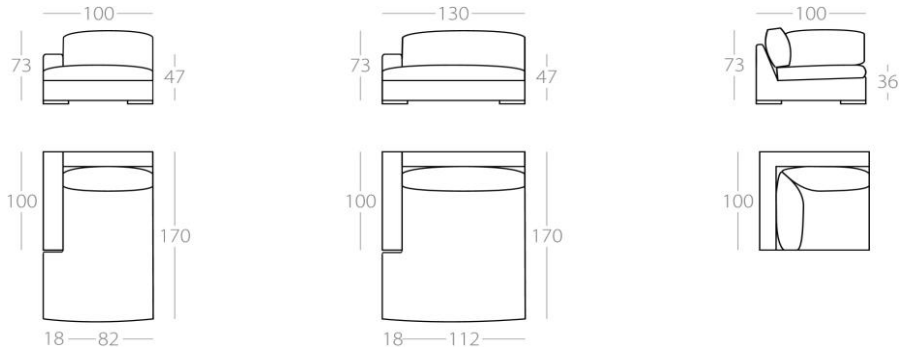

Chaiselongue 1

1 Lehne links
Art.Nr. : 15.29
1 Lehne rechts
Art.Nr. : 15.30

Chaiselongue 2

1 Lehne links
Art.Nr. : 15.31
1 Lehne rechts
Art.Nr. : 15.32

Eckelement

Art.Nr. : 15.33

Falls das nicht reicht und Sie hierin nicht Ihre gewünschte Größe finden konnten, fertigen wir für Sie auch in Sondermaßen.
Außerdem verarbeiten wir Fremdstoffe und Fremdleder bei gleichbleibender Lieferzeit.
Auch bei der Technik sind wir flexibel: Kaltschaum, Daunenfüllungen, versch. Sitzhärten oder abnehmbare Kissenbezüge

– wir richten uns ganz nach Ihren Wünschen!

Alle Elemente sind auch mit einem durchgängigen Sitzkissen erhältlich. (% Aufpreis)
Sitz und Rückenkissen sind standardmäßig abziehbar.
Auf Wunsch ist auch der Korpus mit abziehbarer Husse erhältlich. (% Aufpreis)